

AQUA

PETUNJUK PENGGUNAAN

LE32AQT6500

LED LCD TV



**Diproduksi Oleh:
PT. TRIDHARMA KENCANA
JL. RAYA SERANG KM. 12, NO. 66
KEL. CISAIT, KEC. KRAGILAN,
SERANG-BANTEN
INDONESIA**

Daftar isi

1. Keselamatan dan peringatan.....	2-3
2. Pengenalan.....	4
3. Pemasangan.....	5-9
4. Remote Control.....	10
5. Pengoperasian TV	11-13
6. Trouble shooting.....	14

PETUNJUK KESELAMATAN PENTING

- 1) Baca petunjuk ini.
- 2) Simpan petunjuk ini.
- 3) Perhatikan semua peringatan.
- 4) Ikuti semua petunjuk.
- 5) Jangan menggunakan perangkat ini didekat air.
- 6) Bersihkan hanya dengan menggunakan kain kering.
- 7) Jangan menutup lubang ventilasi, pasanglah sesuai dengan petunjuknya.
- 8) Jangan meletakkan di dekat sumber panas seperti radiasi, heat register, kompor, atau perangkat lainnya (termasuk amplifier) yang menghasilkan panas.
- 9) Jangan mengabaikan tujuan keselamatan steker berpolarisasi. Jika steker yang disediakan tidak sesuai dengan stop kontak Anda, hubungi ahli listrik untuk mengganti stop kontak lama Anda.
- 10) Lindungi kabel listrik dari terinjak atau tergilas terutama dibagian steker, stop kontak, dan titik dimana keluar dari alat.
- 11) Gunakan hanya peralatan tambahan/aksesoris yang ditentukan oleh pabrik.
- 12) Cabut kabel listrik selama terjadi petir atau ketika tidak digunakan dalam waktu yang lama.
- 13) Lakukan semua perbaikan oleh orang yang ahli. Perbaikan perlu dilakukan ketika terjadi kerusakan, seperti kabel listrik atau steker rusak, cairan tertumpah atau ada benda terjatuh kedalamnya, TV terkena hujan atau lembab, tidak dapat dioperasikan secara normal, atau terjatuh.
- 14) Steker digunakan sebagai alat pemutus listrik, alat pemutus harus selalu dalam keadaan siap untuk dioperasikan.
- 15) Ventilasi tidak boleh terhalang dengan menutup lubang ventilasi dengan benda-benda seperti surat kabar, taplak meja, tirai, dll.
- 16) Jangan meletakkan sumber api, seperti lilin yang sedang menyala diatas TV.
- 17) Perhatikan aspek lingkungan terhadap pembuangan baterai.
- 18) Gunakan TV dalam iklim yang normal.
- 19) TV tidak boleh terkena tetesan atau percikan air dan jangan meletakkan benda yang berisi cairan seperti vas diatas TV.

	PERHATIAN AWAS TEGANGAN TINGGI JANGAN DIBUKA	
PERHATIAN		
<p>UNTUK MENGURANGI BAHAYA KEJUTAN LISTRIK, JANGAN MEMBUKA COVER (BAGIAN BELAKANG). TIDAK TERDAPAT BAGIAN YANG BISA DIPERBAIKI OLEH PENGGUNA. UNTUK PERBAIKAN HUBUNGI SERVICE CENTER TERDEKAT.</p>		



Simbol ini menandakan adanya bahaya kejutan listrik dalam unit ini.



Simbol ini menandakan bahwa adanya petunjuk pengoperasian dan perawatan yang penting pada unit ini.

PERINGATAN

Untuk mengurangi bahaya kebakaran atau kejutan listrik, hindarkan TV dari hujan atau tempat lembab.

PERINGATAN:

Baterai tidak boleh terkena panas yang berlebihan seperti sinar matahari, api atau sejenisnya.



Simbol ini menandakan bahwa produk ini menggunakan isolasi ganda (double insulation) antara tegangan listrik yang berbahaya dengan bagian yang diakses pengguna. Ketika melakukan perbaikan gunakan suku cadang pengganti yang sama.



Tanda ini menunjukkan produk ini tidak boleh dibuang bersama dengan limbah rumah tangga lainnya diseluruh Uni Eropa (EU). Untuk mencegah bahaya bagi lingkungan atau kesehatan manusia dari pembuangan limbah yang tidak terkontrol, lakukan daur ulang secara bertanggung jawab untuk mendukung penggunaan kembali berkelanjutan sumber daya material. Untuk mengembalikan barang bekas Anda, gunakan sistem pengembalian dan pengumpulan atau hubungi pengecer tempat membeli produk. Mereka dapat mengambil produk ini untuk daur ulang yang aman bagi lingkungan.

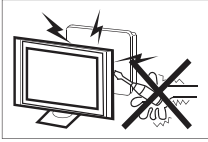

Dalam pengoperasiannya TV ini menggunakan tegangan tinggi. Jangan membuka tutup belakang TV Anda. Hubungi service center terdekat jika menemui masalah dengan TV Anda.

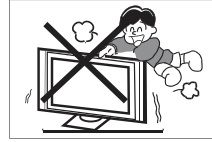

Jangan berpegangan, bersandar, atau mendorong TV atau raknya. Perhatikan anak-anak Anda untuk mencegah jatuhnya TV yang dapat menimbulkan luka yang serius.

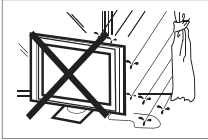

Untuk mencegah bahaya kebakaran dan kejutan listrik, hindarkan TV dari curahan hujan atau tempat lembab.

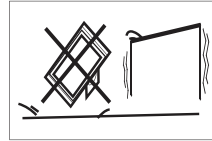

Jangan meletakkan TV diatas troli, rak atau meja yang tidak stabil. Jika terjatuh dapat menyebabkan luka yang serius dan kerusakan pada TV Anda.



Jangan menjatuhkan atau memasukkan benda kedalam lubang cabinet atau ventilasi TV. Jangan menumpahkan cairan kedalam televisi.

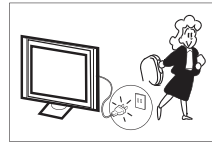

Jika televisi tidak digunakan dalam waktu yang lama, disarankan untuk mencabut steker dari stop kontak listrik.



Jangan menutup lubang ventilasi pada tutup belakang. Ventilasi yang memadai penting untuk mencegah kerusakan komponen listrik.

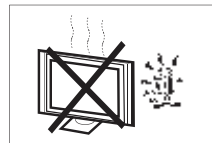

Hindarkan pesawat televisi terhadap sinar matahari langsung dan sumber panas lainnya. Jangan meletakkan televisi diatas produk lain secara langsung yang mengeluarkan panas, seperti video cassette player dan audio amplifier. Jangan meletakkan sumber nyala api, seperti lilin yang sedang menyala diatas TV.



Jangan meninidh kabel listrik dibawah pesawat televisi.

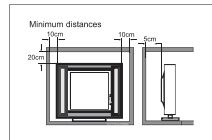

Jika televisi diletakkan didalam rak (ruangan) tertutup, maka harus dijaga jarak minimumnya. Panas yang meningkat akan mengurangi umur pesawat TV Anda serta membahayakan.

Fitur utama

- ① Digunakan sebagai Televisi, terminal display;
- ② Luminansi tinggi, sudut tampilan (viewing angle) lebar;
- ③ Dapat menyimpan 199 program;
- ④ Interface HDMI;
- ⑤ Multi-Media player (USB);

Aksesoris

Remote Control Infra merah
 Baterai (AAA)
 Petunjuk Penggunaan

Parameter Utama

Ukuran Tampilan Gambar (Diagonal)	32 inch
Resolusi	1366x768
Aspect Ratio	16 : 9
Sistem TV	PAL: B/G, D/K, I SECAM: D/K, B/G
Sistem Sinyal Video	PAL/NTSC/SECAM
Frekuensi	TV 48.25 MHz - 863.25 MHz
Sumber Tegangan	AC 100-240V 50/60Hz
Konsumsi daya	60W
Daya Output Audio (THD ≤ 7%)	2 x 8 W
Sinyal Input/Output	High-Definition Multimedia Interface (HDMI) x 2 Composite Video Input x 1 Headphone Output x 1 YCb (Pb) Cr (Pr) x 1 USB x 1 RF x 1
Definisi Horizontal (TV line)	Composite Video input ≥350 YCb (Pb) Cr (Pr) ≥400

Petunjuk Pemasangan Stand

- 1 Pasang stand pada bagian bawah TV dengan mengencangkan 4 sekrup hitam yang telah disediakan.

- 2 Selesai.

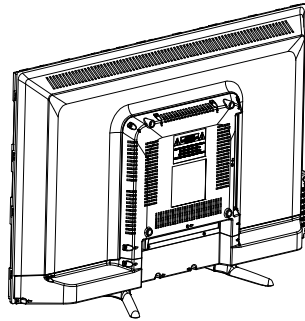
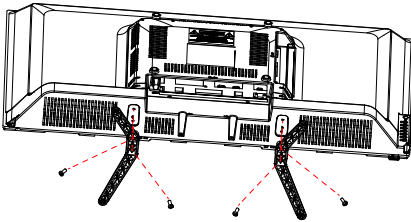

CATATAN PEMASANGAN

Letakkan TV dalam ruangan yang cahaya lampunya tidak mengarah langsung ke layar. Gelap secara keseluruhan atau refleksi/pantulan pada layar dapat menyebabkan kelelahan mata. Pencahayaan lembut dan tidak langsung direkomendasikan untuk kenyamanan menonton.

Jaga jarak antara TV dengan dinding agar tersedia cukup ruang untuk ventilasi.

Jangan mencoba untuk memutar TV diatas stand.

Hindari tempat yang panas yang dapat merusak cabinet atau mempercepat kerusakan komponen.

Pedoman Pemasangan Wall Mounting

Gunakan 4 sekrup untuk memasang TV pada bracket wall mounting (tidak disediakan) melalui empat lubang standar VESA pada bagian belakang TV.

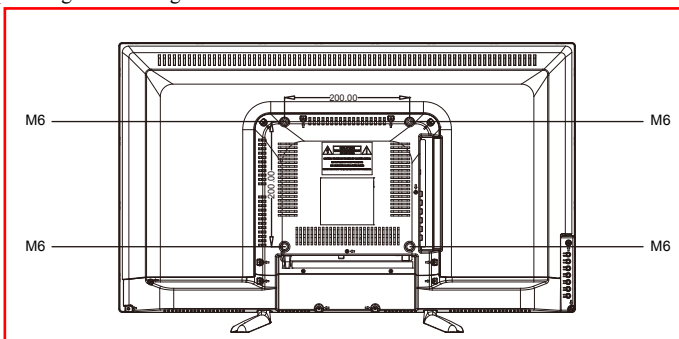

Panel Depan

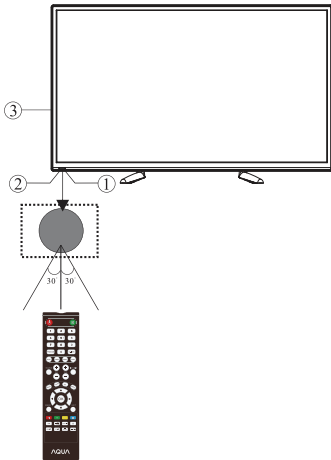

- 1: Sensor Remote Control.
- 2: LED Indikator: MERAH ● STANDBY.
- 3: Keyboard

KEYBOARD

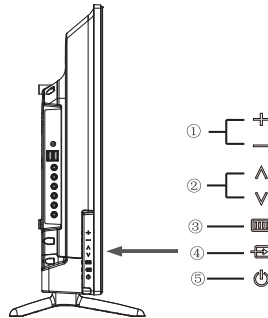

- 1. +/-
Mengatur level suara.
Pada mode MENU, tekan "Vol+" atau "Vol-" untuk mengatur item yang Anda pilih.
- 2. V/Δ
Pada mode TV, tekan "CH+" atau "CH-" untuk merubah channel naik dan turun.
Pada mode MENU, tekan "CH+" atau "CH-" untuk memilih item.
- 3. Menampilkan MENU utama.
- 4. Menampilkan menu sumber input.
- 5. Tekan tombol ini untuk MENYALAKAN dari mode STANDBY. Tekan lagi untuk kembali ke STANDBY.

TERMINAL AV BELAKANG



Semua terminal (dari kiri ke kanan):
YPbPr, AV INPUT, USB, HEADPHONE.

TERMINAL AV BELAKANG (SAMPING)



Semua terminal (dari kiri ke kanan):
HDMI1, HDMI2, RF.
Catatan: VIDEO dan YPbPr menggunakan satu saluran Audio.

ANTENA

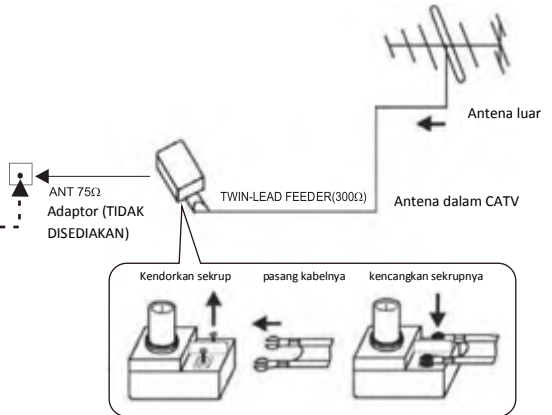
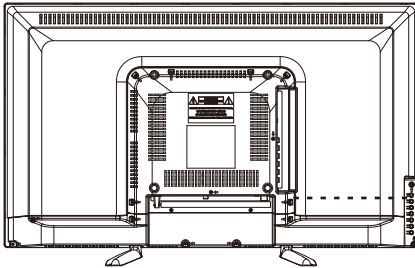

Catatan:
 Hubungan Aerial: IEC (female).
 Impedansi input: 75 Ω unbalance.
 Harap tidak memutar TV.

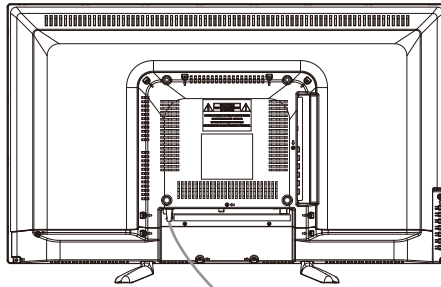

Kabel listrik sebenarnya bergantung pada barangnya



MODE PRESET (HDMI)

	RESOLUSI	V.Freq.(Hz)	H.Freq.(KHz)
1	800*600	60	37.88
2	1024*768	60	48.36
3	1360*768	60	47.7
4	1920*1080	60	67.5

PERALATAN AV

TV ini menyediakan satu kelompok AV, satu kelompok YPbPr untuk hubungan yang nyaman ke VCR, DVD atau perangkat video lainnya. Lihat petunjuk penggunaan perangkat tersebut untuk menghubungkan dengan baik.

Anda dapat menggunakan terminal input pada belakang TV sebagai berikut.

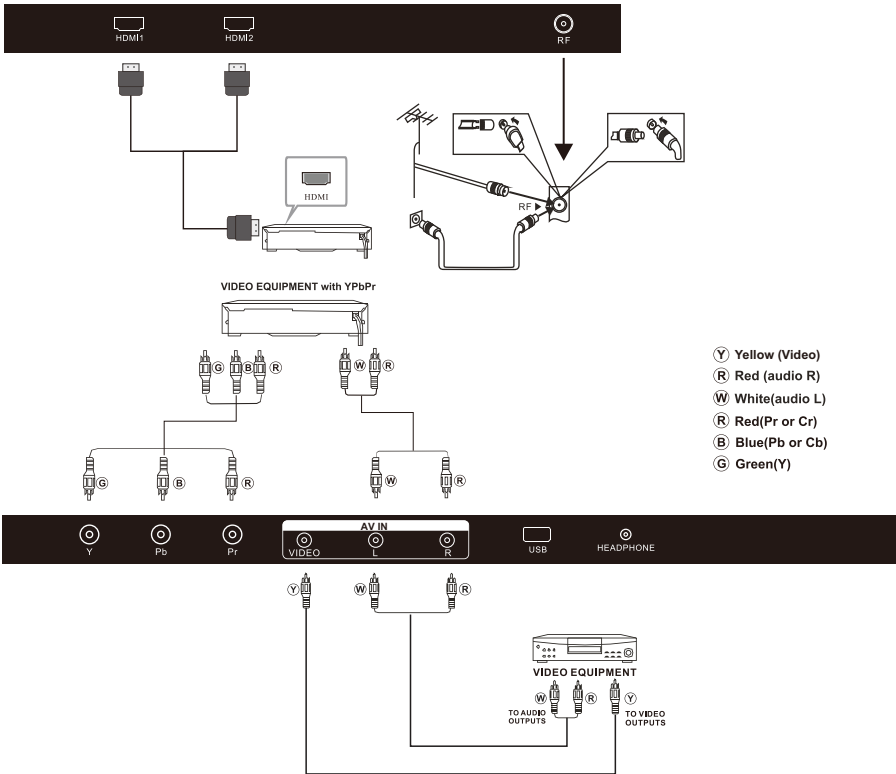

TV ini dapat dihubungkan dengan peralatan berikut: VCR, multi disc player, DVD, camcorder, video game atau stereo system, dll....

YPbPr dapat mendukung format video berikut ini: 480i, 576i, 480p, 576p, 720p, 1080i, 1080p.

Catatan:

1. Video dan YPbPr menggunakan satu saluran audio.
2. Ketika port HDMI mendapat sinyal DVI, saluran "PC Audio" diubah untuk menerima audio untuk port HDMI.
3. Terkadang TV tidak mendukung perangkat berbeda karena perangkat tersebut mengeluarkan sinyal yang tidak standar.

Menggunakan Remote Control

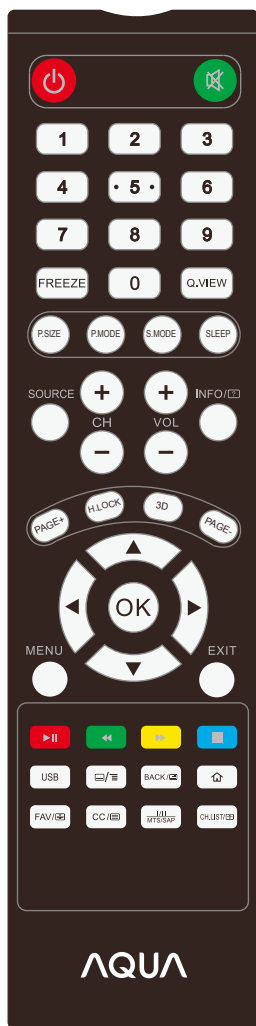

- POWER**: Menghidupkan dan mematikan TV.
- MUTE**: Tekan untuk mengaktifkan atau mematikan suara.
- 0-9**: Tekan untuk memasukkan nomor channel atau password.
- FREEZE**: Tekan untuk menghentikan (freeze) gambar.
- Q.VIEW**: Tekan untuk pindah ke channel yang ditonton terakhir.
- P.SIZE**: Tekan untuk mengganti mode display layar.
- P.MODE**: Mode Gambar.
- S.MODE**: Mode Suara.
- SLEEP**: Tekan untuk mengatur sleep timer.
- SOURCE**: Memilih sumber.
- CH+/-**: Tekan untuk mengganti channel.
- VOL+/-**: Meningkatkan/menurunkan volume suara.
- INFO**: Menampilkan informasi channel / Pada mode teletext, tekan untuk menampakkan informasi yang tersembunyi
- PAGE+/-**: Tekan untuk menuju ke halaman bawah dan atas pada mode teletext dan mode multimedia.
- H.LOCK**: Tekan untuk membuka menu mode Hotel.
- 3D**: Tidak Berfungsi
- ▲▼◀▶**: Tekan untuk mengatur menu dilayar.
- OK**: Tombol penegasan.
- MENU**: Tekan untuk membuka menu dilayar. Pada mode teletext, tekan untuk membuka halaman INDEX.
- EXIT**: Tekan untuk menutup menu dilayar / Pada mode teletext, tekan untuk menyembunyikan teks.
- ▶||**: Tekan untuk play/pause pada mode multimedia.
- ◀◀**: Mundur cepat (fast reverse) pada mode multimedia.
- ▶▶**: Maju cepat (fast forward) pada mode multimedia.
- : Menghentikan (stop) pemutaran multimedia.
- USB**: Tekan untuk mengaktifkan mode multimedia USB.
- ≡**: Pada mode teletext, tekan untuk masuk ke halaman sekunder, tekan untuk membuka menu APP perangkat MHL.
- BACK** / **≡**: Pada mode multimedia, tekan untuk kembali ke layar sebelumnya / Pada mode teletext, tekan untuk masuk ke mode mix.
- 🏠**: Tekan untuk membuka menu home perangkat MHL.
- FAV** / **📌**: Menampilkan daftar channel favorit / Pada mode teletext, tekan untuk menahan (hold) suatu halaman.
- CC** / **📌**: Tekan untuk membuka teletext.
- I / II/MTS/SAP**: Tekan untuk memilih saluran audio (tergantung kepada sinyal siaran/broadcast).
- CH.LIST** / **📌**: Daftar channel / Pada mode teletext, tekan untuk mengganti gambar ke atas, bawah atau penuh (full).

Catatan:

Menurut permintaan pasar yang berbeda, di atas dua jenis remote control hanya dengan suatu model, silahkan menghubungi penjual setempat untuk mendapatkan informasi rinci.

1. MENU CHANNEL

Item pertama MENU adalah menu channel (hanya untuk sumber TV). Anda dapat mencari channel dan merubah program disini. Tekan ▼▲ untuk pindah, tekan tombol OK untuk menegaskan, dan tekan ◀▶ untuk mengatur.



1) Penalaan Otomatis (Auto tuning):
Mencari semua channel TV secara otomatis.

2) ATV manual tuning (Penalaan manual):
Anda dapat mencari channel TV dan melakukan fine tune channel, lalu menyimpan channel yang Anda pilih.

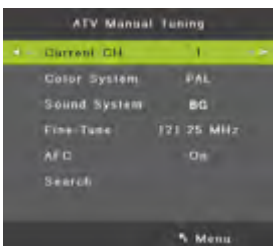

3). Program Edit

Anda dapat Menghapus (Delete), Mengganti nama (Rename), Memindah (Move), atau Meloncati (Skip) setiap program.

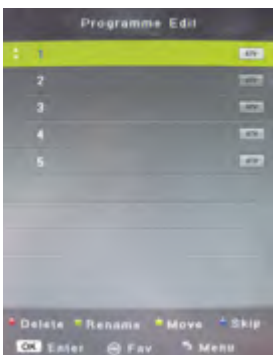

Delete

Tekan ▼▲ untuk memilih program. Tekan tombol merah, program akan dihapus.



Rename

Pindahkan kursor ke program, tekan tombol hijau untuk mengganti nama program. Tekan ▼▲ untuk memilih karakter. Tekan ◀▶ untuk memindahkan kursor. Tekan tombol MENU untuk keluar edit, Tekan EXIT untuk keluar menu. Catatan: nama program TV hanya bisa 5 karakter.



Move

Pindahkan kursor ke program, tekan tombol kuning, ia akan menunjukkan kursor kuning. Tekan ▼▲ untuk memindahkan program.



Skip

Tekan ▼▲ untuk memilih program, tekan tombol biru untuk men-skip program ini, Icon Ⓞ akan tampil pada sebelah kanan program. Pilih program yang di-skip, tekan tombol biru lagi. Anda dapat membatalkan skip, Kemudian icon Ⓞ akan hilang.



FAV

Tekan ▼▲ untuk memilih program, tekan tombol FAV, ia akan menunjukkan ♥ pada sisi kanan program. Pilih program FAV, tekan tombol FAV lagi. Anda dapat membatalkan FAV, ♥ akan hilang. Sekali grup favorit Anda buat, Anda dapat menekan tombol FAV untuk mengakses secara cepat channel favorit Anda.

2. MENU GAMBAR (PICTURE)

Item kedua MENU adalah MENU GAMBAR. Anda dapat mengatur efek gambar disini, seperti contrast, brightness, dll.

Tekan ▼▲ untuk pindah, tekan tombol OK untuk menegaskan, dan tekan ◀▶ untuk mengatur.

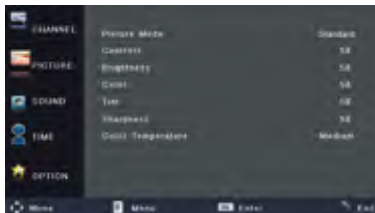

CATATAN:

- 1).Tint hanya tersedia dalam sistem NTSC.
- 2).Ada tiga mode suhu warna yang dapat dipilih, seperti Medium/Warm/Cool.

3. MENU SUARA (SOUND)

Item ketiga MENU adalah MENU SUARA. Anda dapat mengatur efek suara disini seperti treble, bass, balance, dll.

Tekan **▲** untuk pindah, tekan tombol OK untuk menegaskan, dan tekan **◀▶** untuk mengatur.

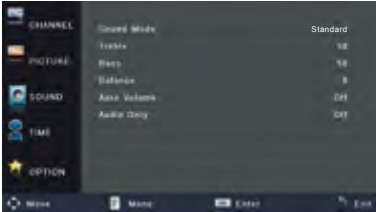

Catatan:

Auto volume: hanya tersedia ketika volume sinyal input terlalu besar atau terdistorsi.

4. MENU WAKTU (TIME)

Item keempat MENU adalah MENU WAKTU. Anda dapat mengatur jam, waktu power on/off, sleep time, dll.

Tekan **▲** untuk pindah, tekan tombol OK untuk menegaskan, dan tekan **◀▶** untuk mengatur.

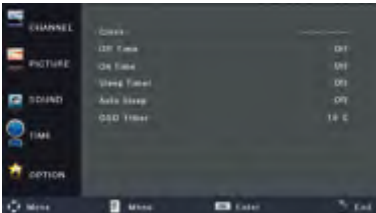

CATATAN:

Dalam waktu 15 menit ketika tidak ada sinyal, TV akan auto sleep.

Setelah Anda mematikan TV dengan saklar power (AC), waktu jam akan direset.

5. MENU PILIHAN (OPTION)

Item kelima MENU adalah MENU PILIHAN. Anda dapat mengatur Bahasa OSD (OSD Language), Aspect Ratio, Layar Biru (Blue Screen), Reset, Software Update (USB), Shop Mode, CEC.

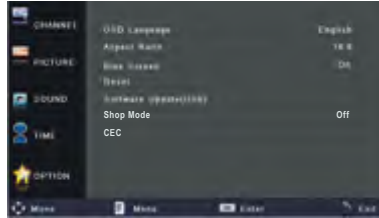

CATATAN:

Reset (Restore factory default) akan menghapus semua program dan mereset semua pengaturan ke nilai awal (default).

6. FUNGSI USB

Anda harus masuk ke menu sumber terlebih dahulu, kemudian pilih USB dan tekan tombol OK, menu USB akan tampil.

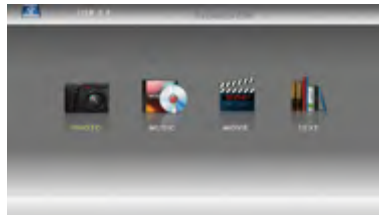

Pastikan bahwa perangkat USB telah terpasang dalam slot. Ada empat jenis item media yang dapat dipilih, seperti photo, music, Movie dan text. Pilih jenis item media dengan menekan **◀▶**, tekan tombol **OK** untuk masuk ke menu pemilihan disk.

Pada mode movie, ketika Anda menggunakan fungsi FB, FF, Audio/suara mungkin akan berhenti beberapa detik untuk mensinkronkan sinyal audio dan sinyal video. Pada mode text, tekan **◀▶** untuk melihat halaman keatas dan kebawah

CATATAN:

Apabila perangkat USB tidak didukung, mungkin karena daya perangkat USB tidak mencukupi.

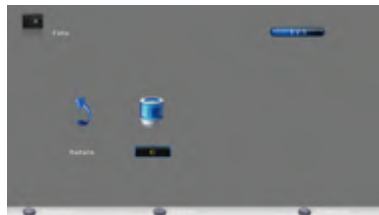

Tekan **◀▶** untuk memilih disk yang tepat dan tekan tombol **OK** untuk menampilkan file media dan daftar folder atau pilih Return untuk kembali ke menu pemilihan jenis media.



Pilih file media dengan menekan tombol ◀▶ atau ▼▲ maka frame preview akan tampil. Tekan tombol OK untuk memutar file media secara layar penuh (full screen). Ketika file media (jenis photo, music, movie atau text) sedang diputar, tekan OK atau tombol Info untuk menampilkan control bar.



Tekan tombol ◀▶ untuk memilih icon fungsi, tekan tombol OK untuk menegaskan fungsi

Tekan tombol ▼ atau tombol EXIT untuk keluar dari control bar.

CATATAN:

Anda dapat mengatur audio track, subtitle atau program pada menu Info ketika memutar file video.

Pilih icon Info dan tekan OK untuk menampilkan MENU Info.

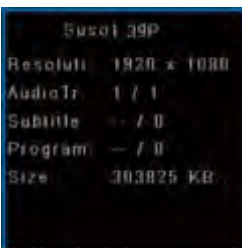

PERHATIAN:

1. Kompatibilitas USB HDD tidak dijamin.
2. Beberapa format video tidak dapat diputar karena alasan file.
3. Haier tidak bertanggung jawab untuk masalah kualitas fasilitas penyimpanan atau tanggal hilang.

Hotel Mode:

Tekan tombol "MENU" terlebih dahulu, dan kemudian tekan tombol nomor "1001" untuk masuk ke Hotel Mode, tekan tombol "◀▶" untuk memilih "On" atau "Off".

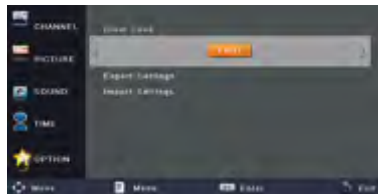

Source Lock: mengunci sumber input yang Anda inginkan.

Default Source: menentukan sumber input default saat tuning TV Anda.

Default Prog.: Menentukan program input default saat tuning TV Anda.

Max Volume: Pengaturan volume maksimum dibatasi. Ini merupakan pilihan yang memungkinkan Anda mengatur Level Volume Max.

















Default Volume: Menyalakan volume default, tekan tombol untuk memilih volume yang diinginkan.

Key Lock: Mengunci tombol kunci dengan TV.

Clear Lock: Memanggil pengaturan default pada hotel mode.

Export Settings : Mengirimkan (export) pengaturan hotel ke perangkat USB.

Import Settings : Mengambil (import) pengaturan hotel dari perangkat USB

Gejala Kerusakan		Pemeriksaan
Gambar	Suara	
 <p>Berbintik-bintik</p>	 <p>Noise</p>	Posisi, arah atau hubungan antena
 <p>Berbayang</p>	 <p>Audio normal</p>	Posisi, arah atau hubungan antena
 <p>Interferensi</p>	 <p>Noise</p>	Peralatan elektronik,mobil/ Sepeda motor,lampu neon
 <p>Gambar Normal</p>	 <p>Tidak bersuara</p>	Volume (periksa apakah fungsi mute pada remote control aktif , atau sistem audionya benar atau tidak)
 <p>Tidak ada gambar</p>	 <p>Tidak bersuara</p>	Kabel listrik tidak dimasukkan, saklar power tidak dinyalakan, Pengaturan contrast dan brightness/volume. Tekan tombol standby pada remote control untuk pemeriksaan
 <p>Tidak ada warna</p>	 <p>Audio normal</p>	Pengaturan warna
 <p>Bergaris</p>	 <p>Audio normal atau lemah</p>	Penalaan kembali (retune) channel
 <p>Tidak ada warna</p>	 <p>Noise</p>	Sistem audio

Penjelasan khusus: Aksesoris seperti remote control tidak termasuk kedalam garansi/jaminan.

AQUA

INSTRUCTION MANUAL

LE32AQT6500

LED LCD TV

Contents

1、 Safety and warnings.....	2-3
2、 Introduction.....	4
3、 Installation.....	5-9
4、 Remote Controller.....	10
5、 TV Operation.....	11-13
6、 Trouble shooting.....	14

IMPORTANT SAFETY INSTRUCTION

- 1) Read these instructions.
- 2) Keep these instructions.
- 3) Heed all warnings.
- 4) Follow all instructions.
- 5) Do not use this apparatus near water.
- 6) Clean only with dry cloth.
- 7) Do not block any ventilation openings, install in accordance with the instructions.
- 8) Do not install near any heat sources such as radiations, heat registers, stoves, or other apparatus (including amplifiers) that produce heat.
- 9) Do not defeat the safety purpose of the polarized plug. If the provided plug does not fit into your outlet, consult an electrician for replacement of the obsolete outlet.
- 10) Protected the power cord from being walked on or pinched particularly at plugs, convenience receptacles, and the point where they exit from the apparatus.
- 11) Only use attachments/accessories specified by the manufacturer.
- 12) Unplug this apparatus during lightning storms or when unused for long periods of time.
- 13) Refer all servicing to qualified service personnel. Servicing is required when the apparatus has been damaged in any way, such as power-supply cord or plug is damaged, liquid has been spilled or objects have fallen into the apparatus, the apparatus has been exposed to rain or moisture, does not operate normally, or has been dropped.
- 14) Mains plug is used as the disconnect device, the disconnect device shall remain readily operable.
- 15) The ventilation should not be impeded by covering the ventilation openings with items, such as newspapers, table-cloth, curtains, etc.
- 16) No naked flame sources, such as lighted candles, should be placed on the apparatus.
- 17) Attention should be drawn to the environmental aspects of battery disposal.
- 18) The use of apparatus in moderate climate.
- 19) The apparatus shall not be exposed to dripping or splashing and that no objects filled with liquids, such as vases, shall be placed on the apparatus.

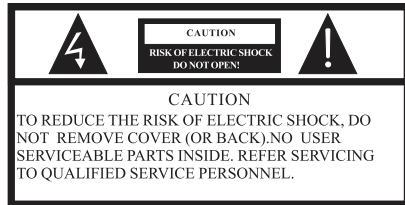

The symbol indicates that dangerous voltages constituting a risk of electric shock are present within this unit.



The symbol indicates that there are important operating and maintenance instructions in the literature accompanying this unit.

WARNING:

To reduce the risk of fire or electric shock, do not expose this apparatus to rain or moisture.

WARNING:

The batteries shall not be exposed to excessive heat such as sunshine, fire or the like.



This symbol indicates that this product incorporates double insulation between hazardous mains voltage and user accessible parts. When servicing use only identical replacement parts.



This marking indicates that this product should not be disposed with other household wastes throughout the EU. To prevent possible harm to the environment or human health from uncontrolled waste disposal, recycle it responsibly to promote the sustainable reuse of material resources. To return your used device, please use the return and collection systems or contact the retailer where the product was purchased. They can take this product for environmental safe recycling.

SAFETY AND WARNINGS

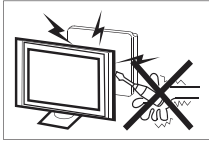

High voltages are used in the operation of this television receiver. Do not remove the cabinet back from your set. Refer servicing to qualified service personnel.

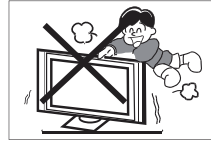

Never stand on, lean on, or suddenly push the television or its stand. You should pay special attention to children. Serious injury may result if it falls.

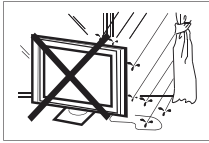

To prevent fire or electrical shock hazard, do not expose the television receiver to rain or moisture.

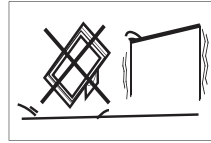

Do not place your television on an unstable cart, stand, shelf or table. Serious injury to an individual, and damage to the television, may result if it falls.



Do not drop or push objects into the television cabinet slots or openings. Never spill any kind of liquid on the television receiver.



When the television receiver is not used for an extended period of time, it is advisable to disconnect the AC power cord from the AC outlet.



Do not block the ventilation holes in the back cover. Adequate ventilation is essential to prevent failure of electrical components.

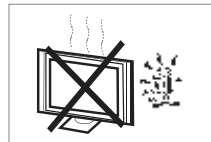

Avoid exposing the television receiver to direct sunlight and other sources of heat. Do not stand the television receiver directly on other products which give off heat, e.g. video cassette players and audio amplifiers. Do not place naked flame sources, such as lighted candles on the television.



Do not trap the power supply cord under the television receiver.

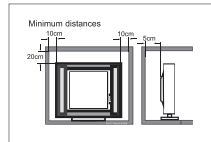

If the television is to be built into a compartment or similar enclosure, the minimum distances must be maintained. Heat build-up can reduce the service life of your television, and can also be dangerous.

Main features

- ① Used as Television, display terminal;
- ② High luminance, wide viewing angle;
- ③ Can store 199 TV programs;
- ④ HDMI interface;
- ⑤ Multi-Media player (USB);

Accessories

- Infrared Remote Controller
- Battery(AAA)
- User's Manual

Main parameter

Viewing Picture Size (Diagonal)	32 inch
Resolution	1366x768
Aspect Ratio	16 : 9
TV System	PAL: B/G, D/K,I SECAM: D/K, B/G
Video Signal System	PAL/NTSC/SECAM
Frequency	TV 48.25 MHz – 863.25 MHz
Input Power Voltage	AC 100-240V 50/60Hz
Power consumption	60W
Audio Output Power (THD≤7%)	2 x 8W
Signal input/output	High-Definition Multimedia Interface (HDMI) x 2 Composite Video Input x 1 Headphone Output x 1 YCb (Pb)Cr (Pr) x 1 USB x 1 RF x 1
Horizontal definition (TV line)	Composite Video input ≥350 Y Cb(Pb) Cr(Pr) ≥400

Stand Assemble Instruction

1 Attach the stand base set to the bottom of the TV by firmly tightening the supplied 4pcs black screws.

2 Finished.

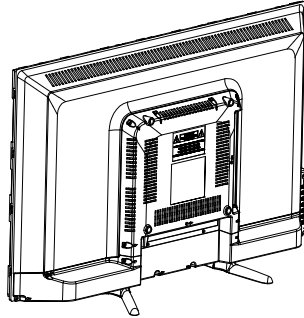
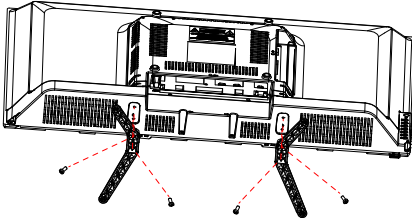

INSTALLATION NOTES

Locate the TV in a room where light does not strike the screen directly. Total darkness or a reflection on the screen can cause eyestrain. Soft and indirect lighting is recommended for comfortable viewing. Allow enough space between the TV and the wall to permit ventilation.

Please do not attempt to rotate the TV on the stand.

Avoid excessively warm locations to prevent possible damage to the cabinet or premature component failure.

Wall Mounting Installation Guidelines

Use the four screws to fix the TV onto a wall mounting bracket (not included) via the four VESA standard holes on the back of the television.

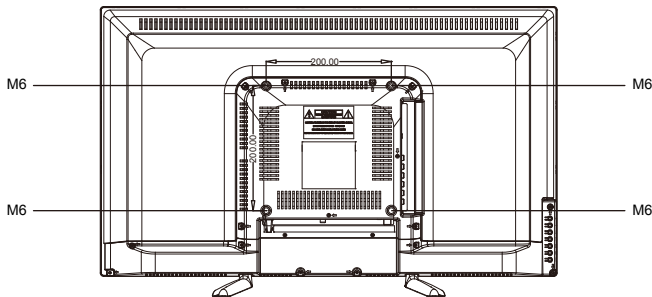



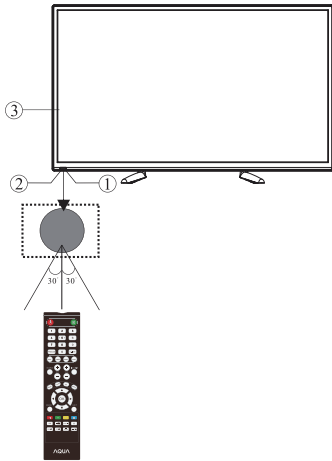

Front panel

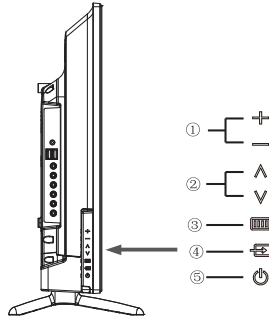

- 1: Remote control sensor.
- 2: Indicator LED: RED ● STANDBY.
- 3: Key board

KEY BOARD



- 1. +/-
Adjust sound level.
In MENU mode, press “VOL+” or “VOL-” to adjust the item that you selected.
- 2. V / Δ
In TV mode, press “CH+” or “CH-” to change the channel up and down.
In MENU mode, press “CH+” or “CH-” to select items.
- 3. 
Display main MENU.
- 4. 
Display the input source menu.
- 5. 
Press this button to turn the unit ON from STANDBY mode.
Press it again to turn the set back to STANDBY.

REAR AV Connections



All the terminals are(from left to right):
Yp**b**Pr, AV INPUT, USB, HEADPHONE

REAR AV Connections(SIDE)



All the terminals are (from left to right):
HDMI1, HDMI2, RF.

Note: VIDEO and Yp**b**Pr share one audio channel.

ANTENNA

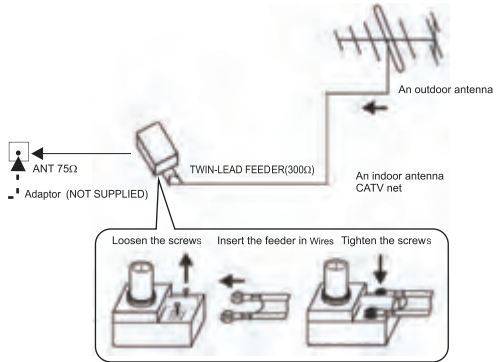
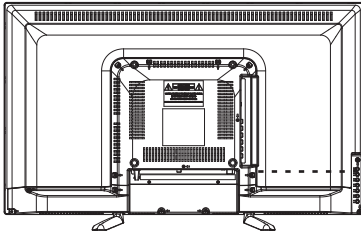

Note:
 Aerial connections: RF.
 Input impedance: 75Ω unbalanced.
 Please don't rotate the TV.

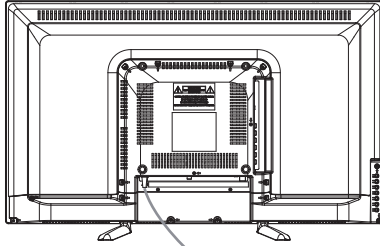

The actual power wire is subject to goods.



PRESET MODE (HDMI)

	RESOLUTION	V.Freq.(Hz)	H.Freq.(KHz)
1	800*600	60	37.88
2	1024*768	60	48.36
3	1360*768	60	47.7
4	1920*1080	60	67.5

AV EQUIPMENT

This TV provides one group of AV ,one group of YPbPr for convenient connection to VCR, DVD or other video equipment. Please refer to the owner's manual of the equipment to be connected as well.

You can use the input terminals on TV set rear as follows.

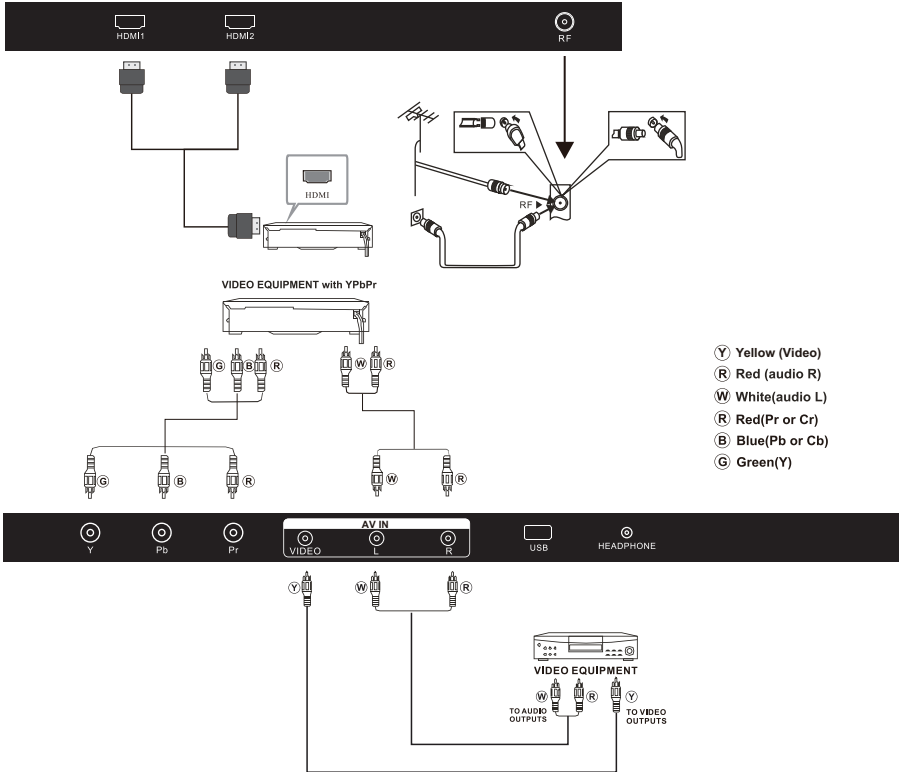

It can be connected to the following appliances: VCR, multi disc player, DVD, camcorder, video game or stereo system, etc.....

YPbPr can support these video formats:480i,576i,480p,576p,720p,1080i,1080P.

Note:

- 1.VIDEO and YPbPr share one audio channel.
- 2.When HDMI port get DVI signal, the "PC Audio" channel is changed to receive the audio for HDMI port.
- 3.Sometimes it will not support in different device because the device supplies nonstandard signal.

Using Your Remote Control

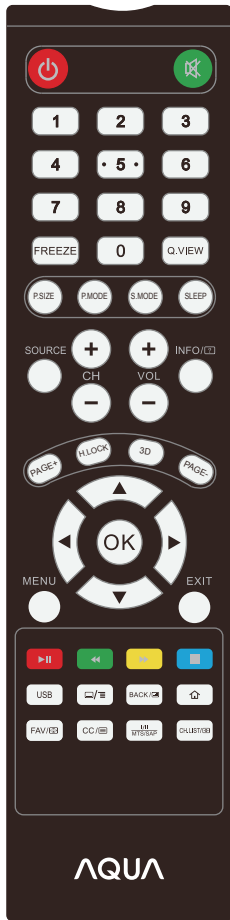

- ⏻ POWER** : Turn on/standby the TV
- 🔇 MUTE**: Press to turn the sound on or off
- 0-9** : Press to enter a channel number or password
- FREEZE**: Press to freeze the picture.
- Q.VIEW**: Press to switch to the last viewed channel
- P.SIZE**: Press to change the screen display mode
- P.MODE**: Picture Mode
- S.MODE**: Sound Mode
- SLEEP**: Press to set the sleep timer
- SOURCE** : Source select
- CH+/-** : Press to change the channel
- VOL+/-**: Volume up/down
- INFO/** : Display the channel Information / In teletext mode, press to reveal the hidden information
- PAGE+/-**: Page down and page up in teletext mode and multimedia mode
- H.LOCK**: press to open the Hotel mode menu
- 3D**: No Function
- ▲ ▼ ◀ ▶** : Press to navigate the on-screen menu
- OK**: Confirm button
- MENU** : Press to open the on-screen menu, In teletext mode, press to open the in INDEX page.
- EXIT** : Press to close the on-screen menu / In teletext mode, press to hide the text
- ▶||** : Play/Pause in multimedia mode
- ◀◀** : fast reverse in multimedia mode
- ▶▶** : fast forward in multimedia mode
- : Stop multimedia playback
- USB**: Press to launch the USB multimedia mode
- 📺/** : In teletext mode, press to enter a secondary page, Press to open the APP menu of the MHL device
- BACK/** : In multimedia mode, Press to return to the previous screen / In teletext mode, press to enter mix mode
- 🏠** : Press to open the home menu of the MHL device
- FAV/** : Display the favourite channel list / In teletext mode, press to hold a page
- CC/** : Press to open the teletext
- I/II/MTS/SAP** : Press to select the audio channels (depending on broadcast signal)
- CH.LIST/** : Channel List / In teletext mode, press to switch the image to top, bottom or full

Note:

According to the different market demand, the above two types of remote control only with a model, detailed information please contact your local sellers.

1. CHANNEL MENU

The first item of the MENU is channel menu (for TV source only).

You can search channels and edit programs here. Press ▼▲ to move, press OK button to confirm, and press ◀▶ to adjust.



1).Auto tuning:

Search all the TV channels automatically.

2). ATV Manual tuning:

You can search the TV channels and fine tune the channels, then storage the channels you selected.

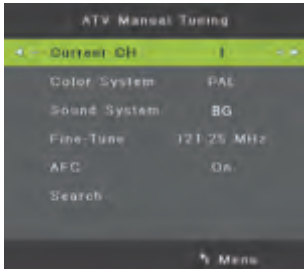

3). Program Edit:

You can Delete, Rename, Move, or Skip any programs.

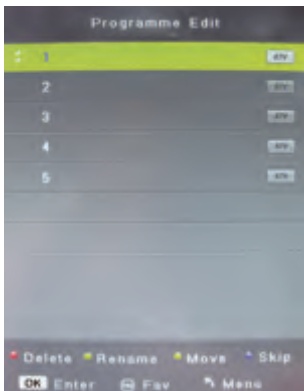

Delete

Press ▼▲ to choose the program. Press red button, the program will delete.

Rename

Move the cursor to the program, press green button to rename the program. Press ▼▲ to choose the character. Press ◀▶ to move the cursor. Press MENU button to exit edit, Press EXIT to exit the menu. Note: The TV programs name only can be 5 characters.

Move

Move the cursor to the program, press yellow button, it will show yellow cursor, Press ▼▲ to move the program.

Skip

Press ▼▲ to choose the program, press blue button to skip this program. The icon Ⓞ will show on the right side of the program. Choose the skipped program, press the blue button again, you can cancel the skip, Then the icon Ⓞ will disappear.

Fav

Press ~ to choose the program, press FAV button, it will show ♥ on the right side of the program. Choose the FAV program, press FAV button again, you can cancel the FAV, the ♥ will disappear . Once your favorite group is created, you can press the FAV key to quickly access your favorite channel.

2. PICTURE MENU

The second item of the MENU is PICTURE MENU. You can adjust picture effect here, such as contrast, brightness, etc.

Press ▼▲ to move, press OK button to confirm and press ◀▶ to adjust.

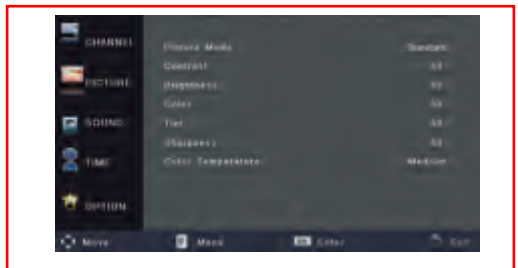

NOTE:

- 1).Tint is available in NTSC system only.
- 2).There are three color temperature modes can be selected, such as Medium/Warm/Cool.

3. SOUND MENU

The third item of the MENU is the SOUND MENU.

You can adjust the sound effect here such as treble, bass, balance etc. Press \blacktriangledown \blacktriangle to move, press OK button to confirm, and press \blacktriangleleft \blacktriangleright to adjust.



Note:

Auto volume: only available when the input signal volume is too large or distortion.

4. TIME MENU

The fourth item of the menu is the TIME MENU

You can adjust the clock, power on/off time, sleep time etc.

Press \blacktriangledown \blacktriangle to move, press OK button to confirm, and press \blacktriangleleft \blacktriangleright to adjust.

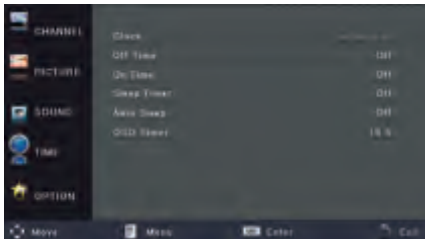

NOTE:

Within 15 minutes there is no signal, the TV will auto sleep. Once you power off the TV set by AC, the clock time will be reset.

5. OPTION MENU

The fifth item of the MENU is the OPTION MENU.

You can adjust the OSD Language, Aspect Ratio, Blue Screen, Reset, Software Update(USB), Shop Mode, CEC.

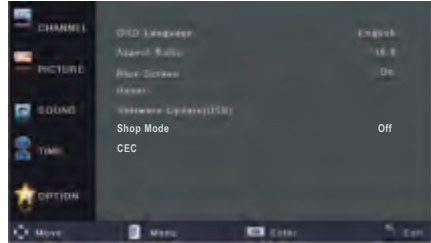

NOTE:

Restore factory default will clear all the programs and Reset all the settings to default value.

6. USB FUNCTION

You must enter the Source menu first, then choose the USB and press OK button, the USB menu will appear.

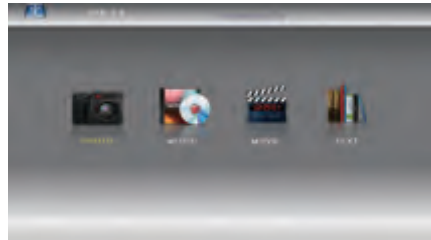

Please make sure that the USB device has been plugged in the slot. There are four types of media items that can be selected, such as photo, music, Movie and text. Select the type of media item by pressing \blacktriangleleft \blacktriangleright , press OK button to enter the disk selection menu.

In the movie mode, when you use FB, FF function, the audio may be paused for several seconds to synchronize the audio signal and video signal.

In text mode, press \blacktriangleleft \blacktriangleright to make page up and page down.

NOTE:

When the USB device isn't supported, it may be that the power of the USB device isn't enough.



Press the \blacktriangleleft \blacktriangleright to select the right disk and press OK to display media files and folder list or choose Return to back to the media type selection menu.



Select the media file by pressing ◀▶ or ▼▲, then the preview frame will pop up. Press the button OK to play the media file in full screen. When the media file (photo, music, Movie or text type) is playing, press the OK or Info button can display the control bar.



Press ◀▶ to select the function icon, press OK button to confirm the function.

Press ▼ or EXIT button to exit the control bar.

NOTE:

You can adjust the audio track, subtitle, or program in the Info menu while Playing the video file. Choose the Info icon and press OK can display the Info MENU.

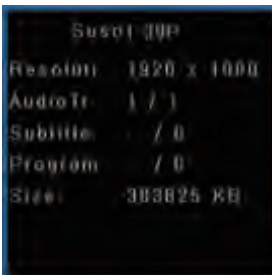

ATTENTION:

1. USB HDD compatibility is not assured.
2. Some format video is not played for some file reason.
3. Haier will not bear any responsibility for saving facility quality problem or date missing.

Hotel Mode:

Please press "MENU" button first, and press number button "1001" to enter into Hotel mode, then press "◀▶" button to select "On" or "Off".

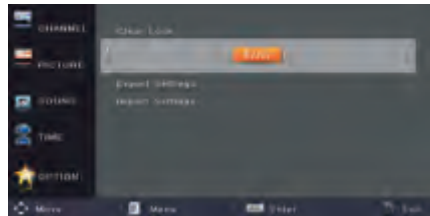

Source Lock: Lock the input source which you want.

Default Source: Set the default input source when tuning on your TV.

Default Prog: Set the default input prog when tuning on your TV.

Max Volume: Set max volume limited, this option allows you to set the max volume level.

















Default Volume: Power on default volume, press the button to select the default volume.

Key Lock: Lock the key button with TV.

Clear Lock: Recall the default settings in Hotel mode.

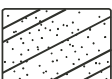
Export Settings: Export hotel settings to USB device.

Import Settings: Import hotel settings from USB device.

Trouble phenomenon		Inspection
Picture	Audio	
 <p>Snow</p>	 <p>Noise</p>	antenna position, direction or connection
 <p>Ghost</p>	 <p>Normal audio</p>	antenna position, direction or connection
 <p>Interfere</p>	 <p>Noise</p>	electronic equipment, car/ motorcycle, fluorescent light
 <p>Normal Picture</p>	 <p>Mute</p>	Volume (inspect whether the mute function on the remote control are started, or audio system are correct or not)
 <p>No picture</p>	 <p>Mute</p>	Power cord is not inserted Power switch is not opened Contrast and brightness/volume setup Press standby key on the remote control for inspecting
 <p>No color</p>	 <p>Normal audio</p>	color control
 <p>Scramble</p>	 <p>Normal audio or weak</p>	retune channel
 <p>No color</p>	 <p>Noise</p>	Audio system

Special Explanation: The accessories such as remote control is not belongs to the guarantee.

DAFTAR LAYANAN SERVIS

No.	Kota	Alamat
1	Jakarta	Jl. Danau Sunter Barat A III No. 38/39, JKT 14350
2		Jl. Kembang Penjaringan No.10 Jakarta Utara
3		Jl. Muhammad Toha, Komplek Ruko Ramayana Block A/6
4	Tangerang	Jl. Raya Perancis Dadap, Perum Taman Bandara Blok B1 No.10
5		Ruko Pasar Delapan Blok RB-2 Alam Sutura, Tangerang
6		Jl. Raya Jakarta KM4 Pakupatan Serang Banten (Belakang Kantor Dishub Komunikasi dan Informasi Prov. Banten)
7	Bekasi	Perum Telaga Mas Blok K I/55 Bekasi Utara
8	Kerawang	Jl. HS.Ronggowaluyo RT 03/03 NO. 149 Ulekan, Sukaharja Karawang
9	Depok	Jl. Bojong Depok Baru 2 Blok BM-14 Rt.04/15.Sukahati.Cibinong
10	Bogor	Jl. Bondongan No. 35 Bogor
11	Tasikmalaya	Jl. A. Yani No. 53/1 Ruko Pancasila Plaza Tasikmalaya
12	Bandung	Jl. Holis No.310 Bandung
13		Jl. Angkasa (penggung utara) No.172 A Rt.03/10 Kel. Harjamukti Cirebon
14	Cirebon	DS. Cilengkrang Kec. Pasaleman RT 03/ RW 02 CRB 45188
15	Kuningan	Jl. Cigugur No.35
16	Majalengka	Jl. Perjuangan 45 No.32 Sindangkasih
17	Semarang	Jl. Jendral Sudirman No. 316 Semarang
18	Banjarnegara	Jl. Veteran No.15
19	Salatiga	Jl. Brigjen Sudiarto No.39
20	Pemalang	Jl. Veteran Kios No.5, / Jl. Krakatau No.8 Wanarejan Selatan
21		Jl. Urip Sumoharjo No.3 Pemalang
22	Cepu	Jl. Pramuka Lost I
23	Purwodadi	Jl. K.H Hasan Anwar No.05.Gubug, Grobogan
24		Jl. HOS Cokroaminoto No.81
25	Pekalongan	Jl. Kusuma Bangsa,Villa Kusuma Bangsa B-1 Panjangan Baru, Pekalongan
26	Rembang	Jl. K.S Tubun Gg.Wetan Kali
27	Pati	Jl. KOL Sunandar Gg.Buntu Rt08/03 Pati
28	Kudus	Jl. Niti Sumito No.30A Kudus
29	Yogyakarta	Jl. Magelang KM 5. Dukuh Popongan B-10, Mlati-Sleman
30	Purwokerto	Jl. Lesanpura Ruko Faja No.1 Purwokerto
31	Cilacap	Jl. Rinjani No.233, Cilacap
32	Kebumen	Jl. Ahamad Yani Kebumen
33	Kutoarjo	Jl. Pangeran Diponegoro No.43
34	Magelang	Jl. Sriwijaya No.5 Magelang
35	Klaten	Jl. Koprul Sayom Gg.Kunti No.14 Rw.14 Bager Lor
36	Wates	Jl. Godean KM12 Ruko Sidoluhur, Yogyakarta
37	Solo	Jl. Empu Kanwa No. 41 Perum Songgolangit Gentan Sukoharjo
38	Sragen	Jl. Raya Timur KM-5 No.45 Sragen
39	Wonogiri	Jl. Ngadirejo KM-6.5 Wonogiri
40	Surabaya	Jl. Rungkut Industri II / 43B Surabaya
41	Gresik	Jl. Pangeran Sudirman No.8
42	Lamongan	Jl. Sunan Drajat No.210
43	Pasuruan	Jl. Ahamad Yani No.15
44	Sidoarjo	Jl. Banyu Urip Wetan V/24 Surabaya
45	Mojokerto	Jl. Sumolepen Sawah No.70 Rt.02/02 Balongsari, Magersari, Mojokerto
46	Madiun	Jl. Ring Road Komp Rado Trade Center Blok B 20-21 Madiun
47		Jl. Umber Karya Bumi Mas Blok VI/15A Madiun
48	Malang	Jl. Tawang Mangu No.05 Malang
49	Ponorogo	Jl. Pangeran Diponegoro No.87, Ponorogo
50	Banyuwangi	Jl. Ikan cucut No.44 Banyuwangi Jawa Timur
51	Kediri	Perum Asabri Gogorante Permai Blok A No.1 Ngasem Kediri
52	Jember	Jl. Cendrawasih No. 7B Slawu Patrang Jember
53	Bali	Jl. Gatot Subroto Timur No. 378 Denpasar
54	Lombok	Jl. Ismail Marzuki No.5 Cakranegara
55	Banjarmasin	Jl. Gatot Subroto No. 12 Banjarmasin
56	Pontianak	Jl. Ahmad Yani Kompl. Rukan Megamall Blok C 19-20 Pontianak
57	Balikpapan	Jl. Jend. Soeprpto No.4, Balikpapan
58	Manado	Jl. Walanda Maramis No. 117 Manado
59	Makassar	Jl. Masjid Raya No. 36 Makasar
60	Medan	Jl. Sei Deli No. 63 AB Komplek Bakom PKB Medan
61	Palembang	Jl. Perintis Kemerdekaan No. 4 Blok C/1733 Palembang
62	Ogan Komering Ulu	Jl. M Hatta Lintas Sumatra Simpang 4 Air Poah Baturaja Oku, Ogan Komering Ulu
63	Lahat	Jl. Letnan Marzuki No.76 Talang Jawa, Lahat
64	Pangkal Pinang	Jl. Ratu Tunggal No.58 Rt.004/002 Pasar Padi Rangkui Pangkal Pinang
65	Lubuk Linggau	Jl. Yos Sudarso No.57 Simpang Periuik Lubuklinggau selatan II
66	Bengkulu	Jl. Bandaraya Ujunt No.103 Rawa Makamur, Bengkulu
67	Bungo	Jl. Lebai Hasan, Sungai Pinang, Muara Bungo
68	Jambi	Jl. Rasuna Said Rt.04 No.63 Rajawali Jambi
69	Pekanbaru	Jl. Arengka II komp.Pergudangan Avian Blok C no.6 Pekanbaru
70		Jl. R.A. Kartini, Tanjung Batu Kota
71	Padang	Jl. Pulau Karam No.157A Kel.Kampung Pondok Kec.Padang Barat
72	Bandar Lampung	Jl. A. Yani No. 10 Lampung
73	Jayapura	Jl. Jendral A Yani No.55
74	Batam	Jl. Imam Bonjol Blok H No.3 Batam

